

アルミマウンテンボトル 昇華転写対応 ☆昇華転写の場合…水色枠■が印刷範囲です。

- クライアント：
  - 営業担当：
  - 制作担当：
  - 受注番号：
  - 納期：2022年00月00日
  - ロット：
  - デザインサイズ：W000mm
  - 刷り色：1C
  - 刷り位置：図参照
- 版下原寸サイズ

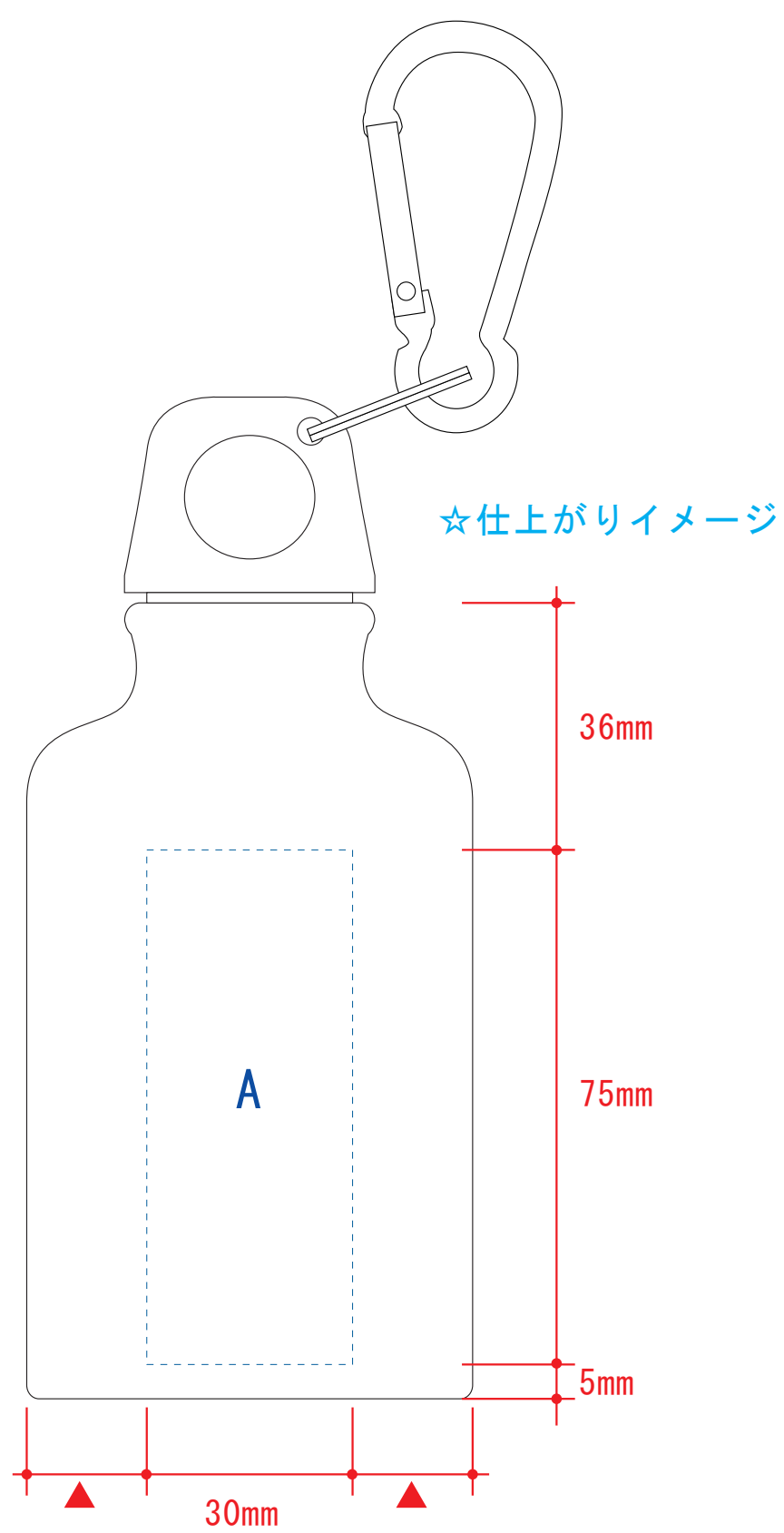

1色印刷

※このサイズ内で作成し、Aの範囲に配置してください。

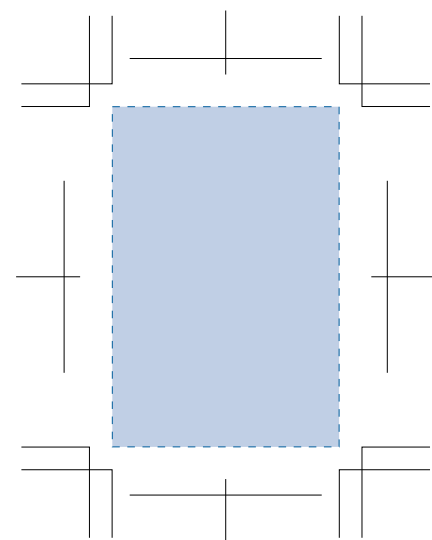

昇華転写用

版下原寸サイズ  
※反転して配置してください

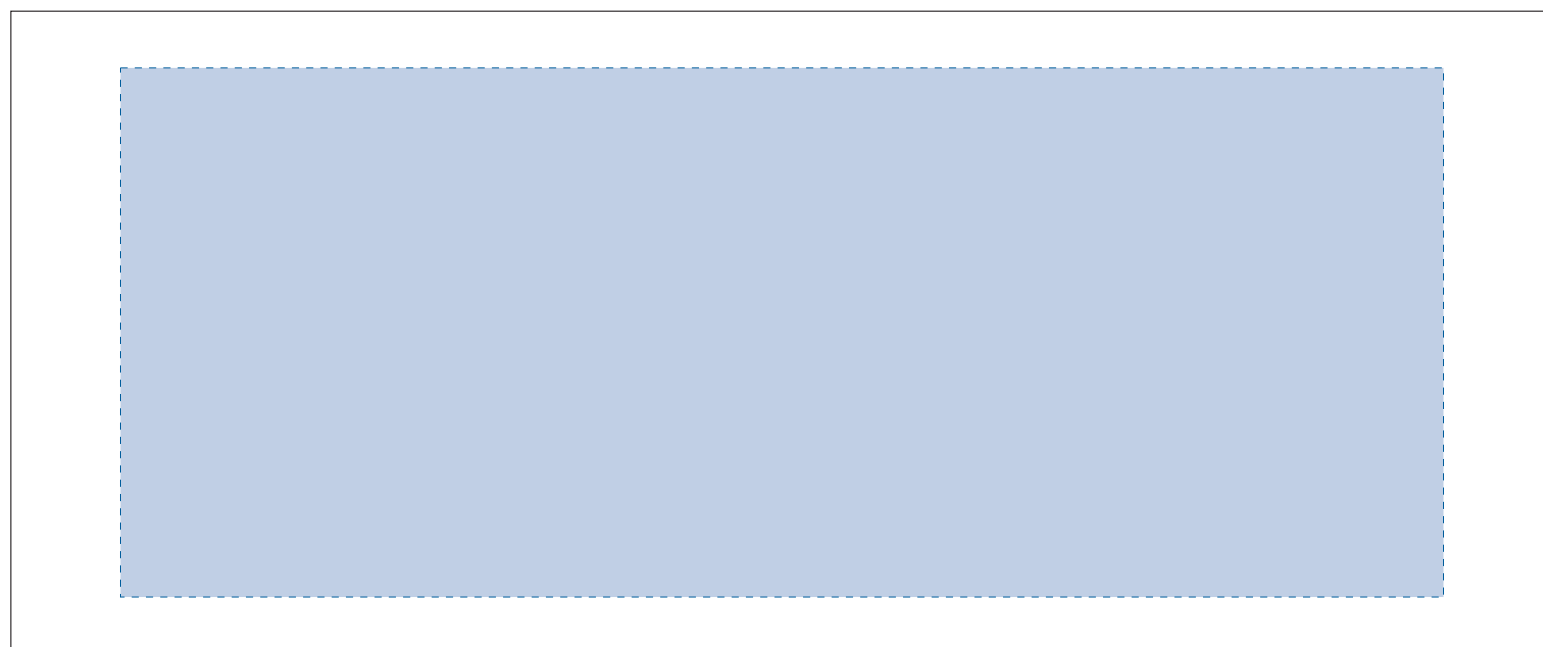

☆展開時イメージ

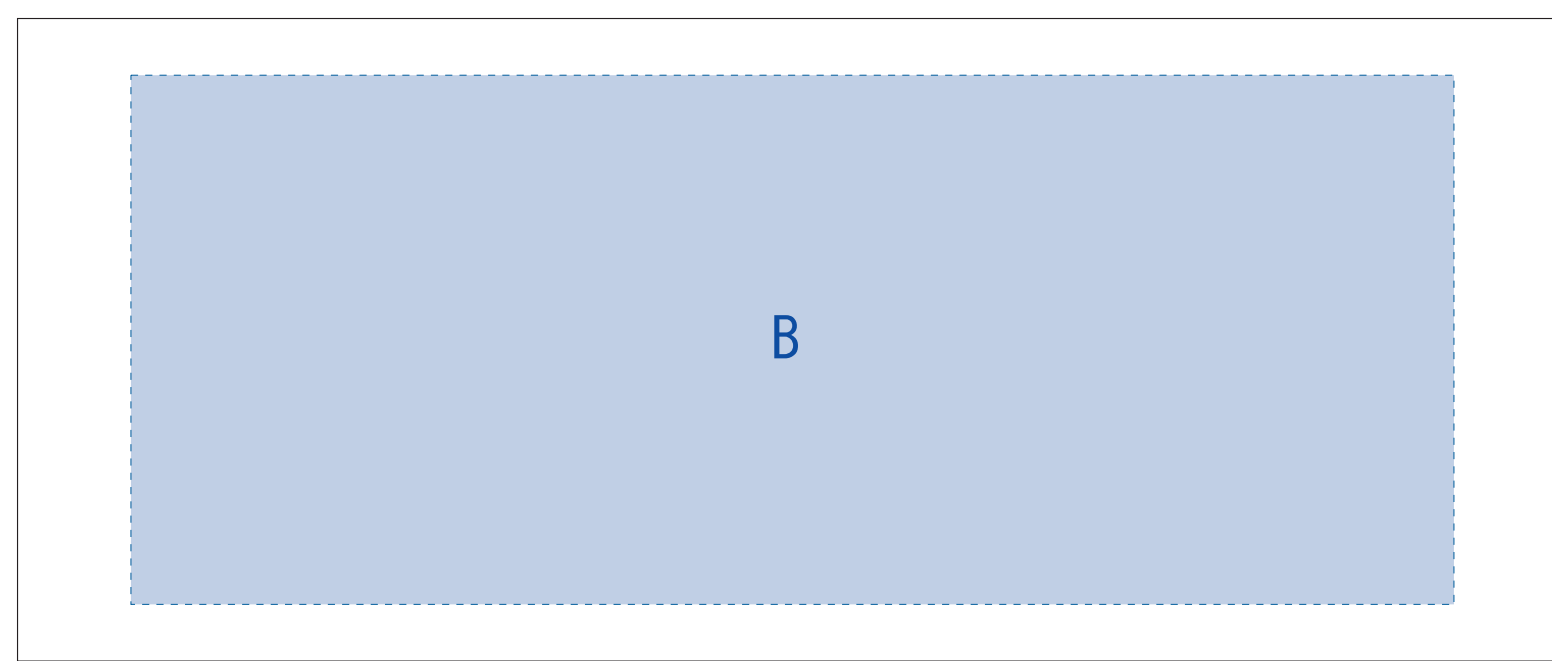

レイアウト可能範囲：A/W193×H70 (mm)  
B/W175×H70 (mm)  
■パッド印刷 最大範囲：A/W30×H45 (mm)  
■昇華転写印刷 最大範囲：B/W175×H70 (mm)

アルミマウンテンボトル 昇華転写対応 ☆昇華転写の場合…水色枠■が印刷範囲です。

- クライアント：
  - 営業担当：
  - 制作担当：
  - 受注番号：
  - 納期：2022年00月00日
  - ロット：
  - デザインサイズ：W000mm
  - 刷り色：1C
  - 刷り位置：図参照
- 版下原寸サイズ

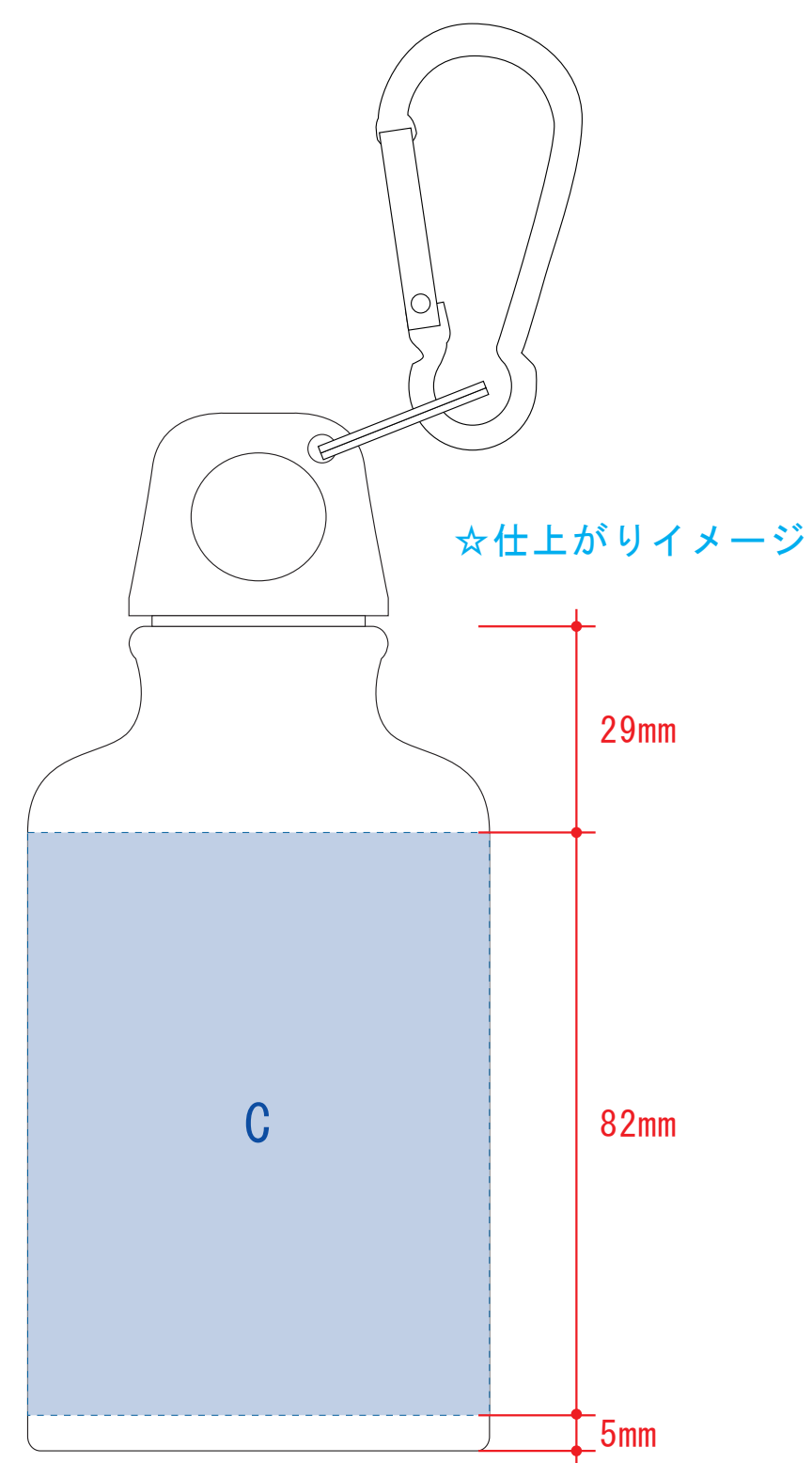

昇華転写Lサイズ用

版下原寸サイズ  
※反転して配置してください

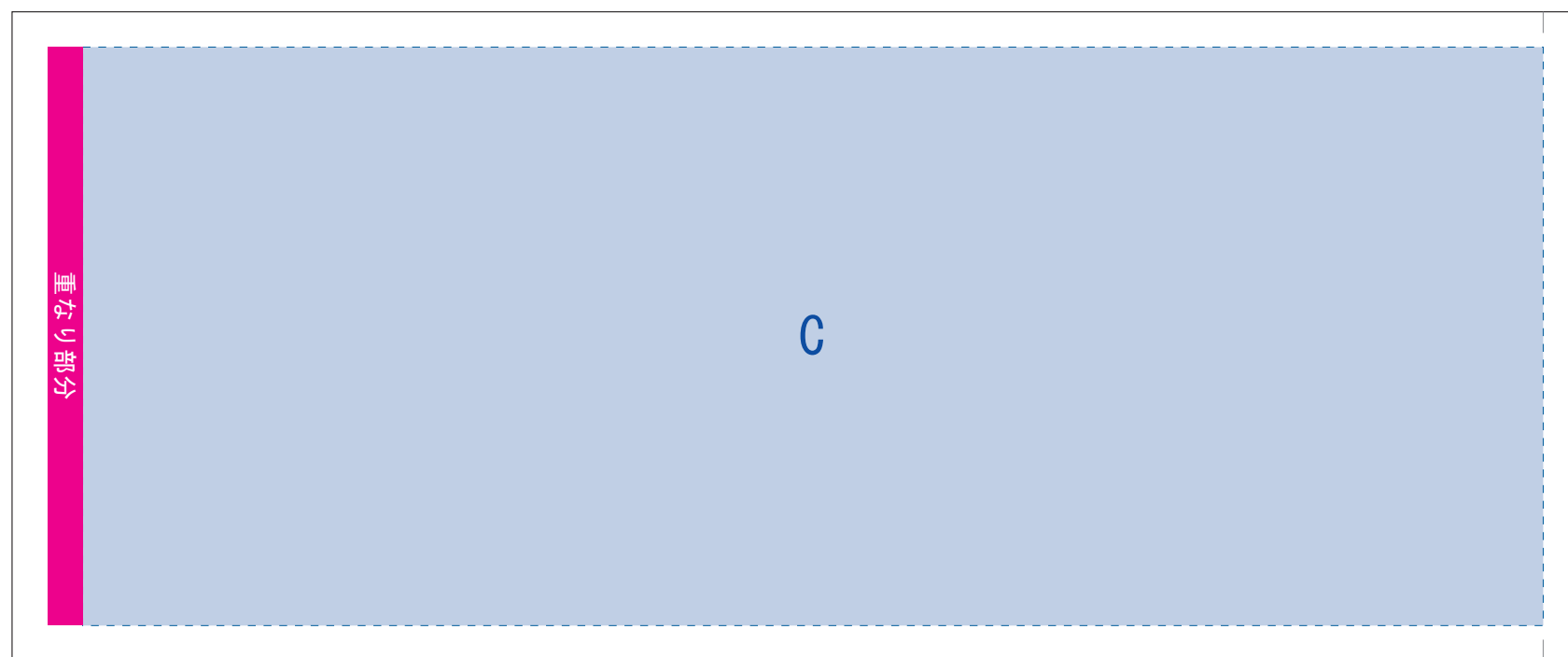

昇華転写Lサイズの重なり部分（ピンク）につきまして、1周ぐるりのデザインを希望される場合は、加工の特質上、塗り足し部分に色が重なるため、仕上がりの色が異なって見える場合がございます。その際は予め校正サンプルにてご確認頂きますようお願いいたします。

☆展開時イメージ

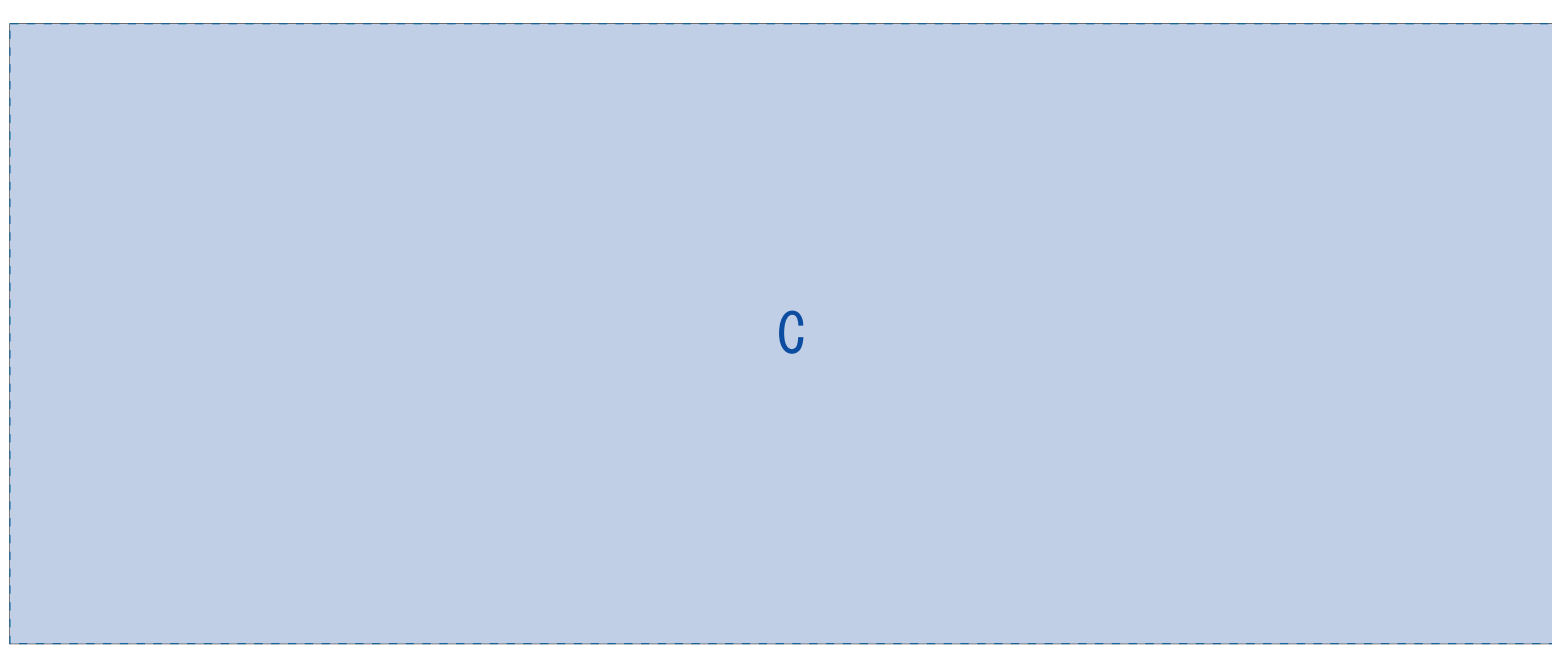

レイアウト可能範囲：C/W212×H82 (mm)  
■昇華転写印刷 最大範囲：C/W207×H82 (mm)

★必ずご確認ください★

【昇華転写入稿データ制作上の注意点】

- 1 左側の展開時イメージ内の刷り範囲■に、デザインをレイアウトしてください。中段の仕上がリイメージ内の刷り範囲■にも、同様にレイアウトしてください。
- 2 中央の版下部分に、刷り範囲■ごとデザインを左右反転させ、配置してください。配置後、刷り範囲■のレイヤーは必ず非表示にしてください。※表示された状態だとデザインと一緒に印刷されてしまいます。
- 3 最後に、アートボードサイズをW204×H85のサイズに変更し、本体枠とアートボード枠が合うように配置してください。※配置後、本体枠は削除してください。
- 4 アートボードサイズで400dpiの設定でPSDを書き出す。

※入稿データは最終アートボードサイズW204×H85に変換の上、psdデータに書き出し、aiデータと一緒にご入稿ください。

【制作例】

★必ずご確認ください★

【昇華転写入稿データ制作上の注意点】

- 1 左側の展開時イメージ内の刷り範囲■に、デザインをレイアウトしてください。その際、右に5mmの重なり部分■までデザインを付けてください。中段の仕上がリイメージ内の刷り範囲■にも、同様にレイアウトしてください。
- 2 中央の版下に、重なり部分■までのデザインを左右反転させ、配置してください。配置後、刷り範囲■と重なり部分■のレイヤーは必ず非表示にしてください。※表示された状態だとデザインと一緒に印刷されてしまいます。
- 3 最後に、アートボードサイズをW222×H92のサイズに変更し、本体枠とアートボード枠が合うように配置してください。※配置後、本体枠は削除、裁断用ガイドは残してください。（裁断用ガイドは印刷の際必要なため版下に含めてください。）
- 4 アートボードサイズで400dpiの設定でPSDを書き出す。

※入稿データは最終アートボードサイズW222×H92に変換の上、psdデータに書き出し、aiデータと一緒にご入稿ください。

【制作例】